

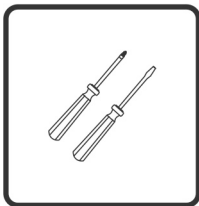

CÔMODA NEW TRIUNFO
Código: 8754

Benetil
Móveis

Av. Jesus Candian, 395 - B. Mangueira Rural
Telefax (32) 3539-5350
CEP 36500-000 - Ubá - Minas Gerais
www.benetil.com.br



DETALHES IMPORTANTES

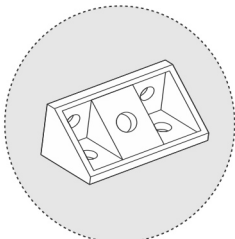
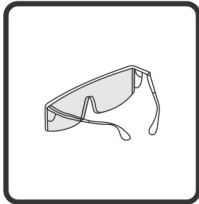

Cantoneira Plástica

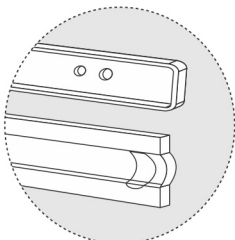

Corrediça Telescópica

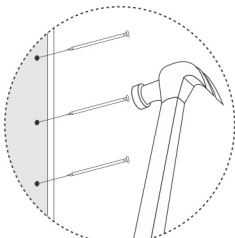

Costas Pregadas



32 3539.5350
www.benetil.com.br

COMPONENTES		
NUM.	PEÇA	QUANT.
01	RODAPÉ MAIOR	02
02	RODAPÉ MENOR	01
03	LATERAL ESQUERDA	01
04	TRAVESSA MAIOR	02
05	DIVISÃO	01
06	PRATELEIRAS	03
07	TRAVESSA MENOR	02
08	LATERAL DIREITA	01
09	DIVISÃO MENOR	01
10	TAMPO	01
11	COSTAS MAIOR	01
12	COSTAS MENOR	03
14	PORTAS	02
15	FRENTE GAVETA MENOR	01
16	LATERAIS GAVETAS	16
17	TRASEIRO GAVETA MENOR	02
18	FUNDO GAVETA MENOR	02
19	FRENTE GAVETA MAIOR	06
20	TRASEIRO GAVETA MAIOR	06
21	FUNDO GAVETA MAIOR	06
22	SUPORTE DA GAVETA	06
23	FRENTE GAV. MENOR C/CHAVE	01
34	PERFIL H	03

ATENÇÃO: EM CASO DE ASSISTÊNCIA, VERIFICAR O NÚMERO DO LOTE DE PRODUÇÃO, NO TOPO DAS PEÇAS E NA ETIQUETA DA CAIXA DO PRODUTO.

RESERVAMO-NOS O DIREITO DE EFETUAR MODIFICAÇÕES TÉCNICAS OU DE MATERIAIS SEM PRÉVIO AVISO.

RELAÇÃO DE FERRAGENS EM TAMANHO REAL (MEDIDA EM MILÍMETRO).

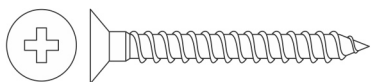

A - PARAF. 4,5x40



B - PARAF. 3,5x14

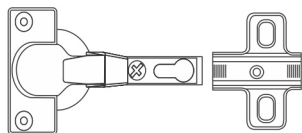

C - DOBRADIÇA / CALÇO

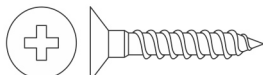

D - PARAF. 4,0x25

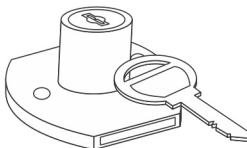

E - FECHADURA COM CHAVE

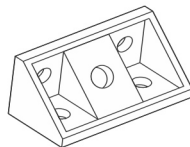

F - CANTONEIRA 4 FUROS PLÁSTICA



H - CAVILHA MADEIRA



I - PREGO 8x8



K - CANTONEIRA 2 FUROS

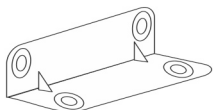

L - CANTONEIRA 4 FUROS



M - SACHÊ DE COLÇA

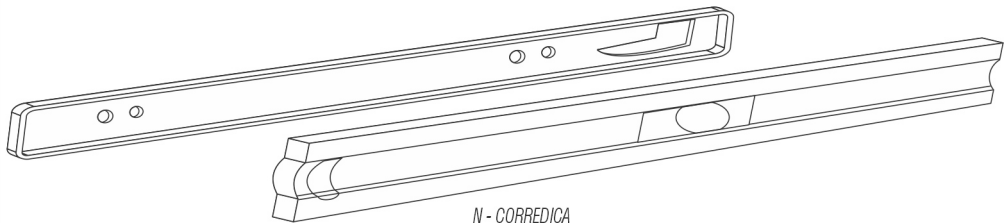

N - CORREDIÇA



O - SAPATA SEM CAVILHA

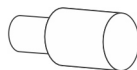

P - PINO BATENTE



FAVOR IDENTIFICAR AS PEÇAS E COLOCAR SEUS RESPECTIVOS ACESSÓRIOS

Sequência de Montagem

- 01 - Comece a montagem pela peça 1;
- 02 - Encaixar e Fixar a peça 2 nas peças 1;
- 03 - Fixar Corr. Telescópicas nas peça 3,5,8 e 9;
- 04 - Parafusar peça 3 e 8 nas peças 1;
- 05 - Encaixar a peça 5 por cima da peça 2;
- 06 - Parafusar as travessas 4 nas peças 3 e 5;
- 07 - Parafusar as travessas 7 nas peças 5 e 8 ;
- 08 - Parafusar a divisão 9 nas peça 7;
- 09 - Encaixar as prateleiras 6 nas peças 5 e 8.

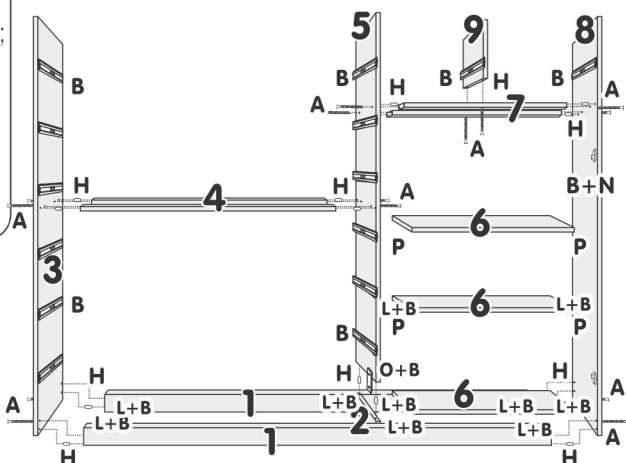
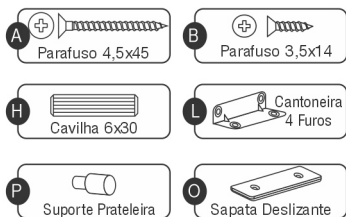

Sequência de Montagem

- 10 - Fixar o Tampo 10 nas laterais 3 e 8 e nas divisões 5 e 9.

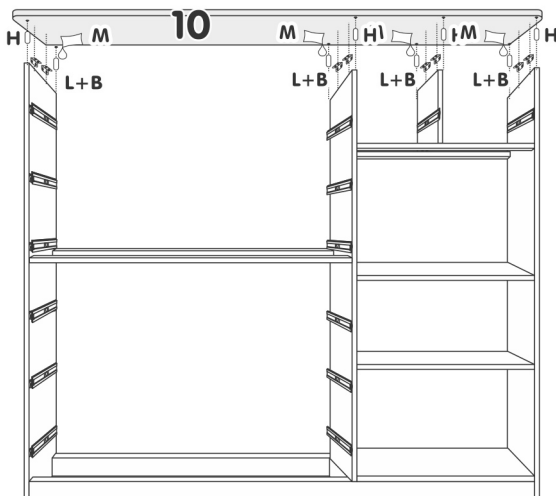

Sequência de Montagem

11 - Unir as Costas 11 e 12 com perfil H 34 pregar as mesmas na lateral 3 e 8 e também na divisão 5;

OBS.: Acertar as costas para melhor esquadramento do móvel.

ATENÇÃO:

Todas as costas são horizontal, todas do mesmo comprimento o que mudar e a largura.

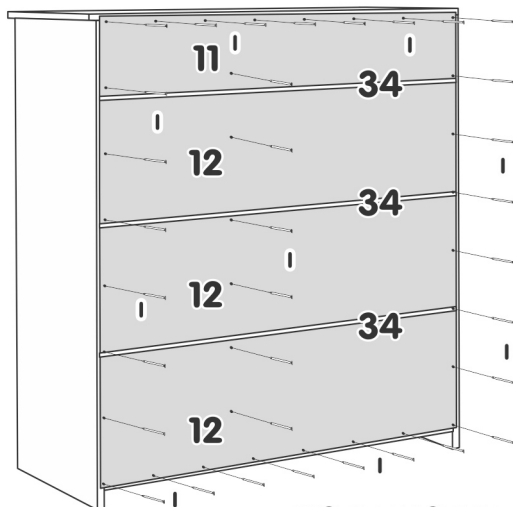

VISTA TRASEIRA

Sequência de Montagem

12 - Fixar Portas 14 na Lateral 8, e na divisão 5, Conforme desenho ao lado.

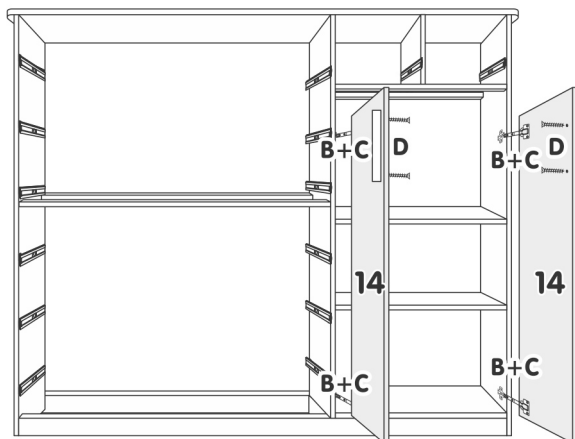
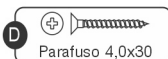

Sequência de Montagem Gaveta Menor

- 13 - Parafusar as cantoneiras nas peças 16;
- 14 - Parafusar as peças 16 na peça 15 colocando cola nas cavilhas;
- 15 - Parafusar a peça 17 nas peças 16;
- 16 - Parafusar peça 18 nas peças 16 e 17 conforme desenho abaixo, ajustando para melhor esquadramento da gaveta;
- 17 - Parafusar as corredeiras na lateral da peça 16;
- 18 - Repetir os passos acima para montagem da gaveta com chave trocando peça 15 para a 23.

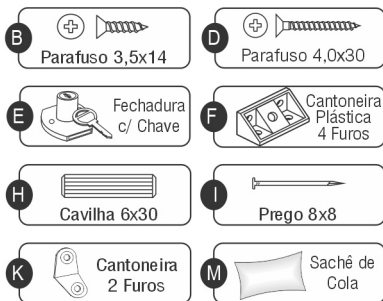

Sequência de Montagem Gaveta Maior

- 19 - Parafusar as cantoneiras nas peças 16;
- 20 - Parafusar as peças 16 na peça 19 colocando cola nas cavilhas;
- 21 - Parafusar a peça 20 nas peças 16;
- 22 - Parafusar peça 21 nas peças 16 e 20 conforme desenho abaixo, ajustando para melhor esquadramento da gaveta;
- 23 - Parafusar as corredeiras na lateral da peça 16;
- 24 - Parafusar peça 22 nas peças 19 e 20.

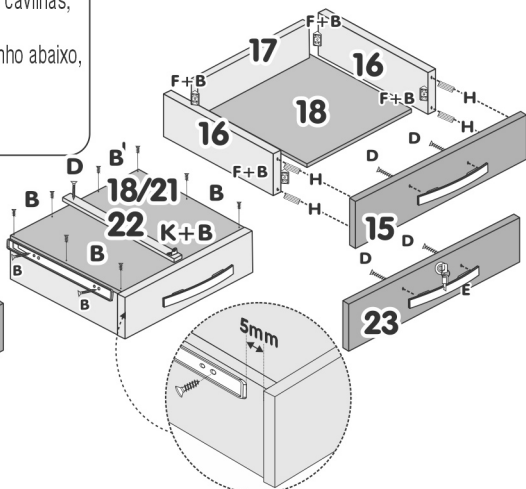
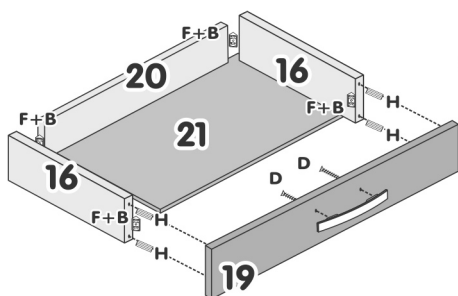

É indispensável fixar a corredeira na lateral, com recuo de 5 mm em relação a frente da gaveta, para acionar a trava da corredeira.

Montagem sem Pé Opcional (Fica dessa forma com sapata e Cantoneira)

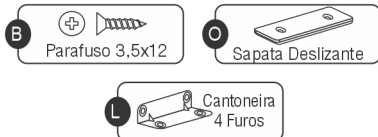
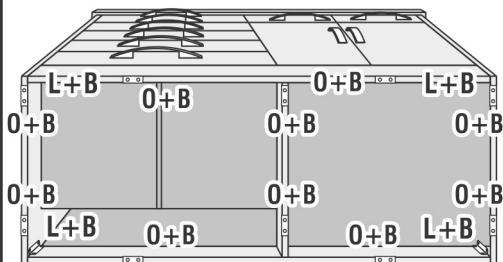

EM CASO DE DÚVIDA
☎ 32 3539.5350

Montagem Pé Opcional (Kit Pé vendido separadamente) Sequência de Montagem

- 25 - Caso opte pela colocação dos pés, RETIRE A CANTONEIRA DE METAL e faça o seguinte: fixar os pés no lugar das cantoneiras conforme o desenho abaixo.

